

Dell™ PowerVault™
NX3000 Systems

**Getting Started
With Your System**

系统使用入门

Memulai Pengaktifan Sistem Anda

はじめに

시스템 시작 안내서



Dell™ PowerVault™
NX3000 Systems

Getting Started With Your System

Notes, Cautions, and Warnings



NOTE: A NOTE indicates important information that helps you make better use of your computer.



CAUTION: A CAUTION indicates potential damage to hardware or loss of data if instructions are not followed.



WARNING: A WARNING indicates a potential for property damage, personal injury, or death.

Information in this document is subject to change without notice.

© 2009 Dell Inc. All rights reserved.

Reproduction of these materials in any manner whatsoever without the written permission of Dell Inc. is strictly forbidden.

Dell, the *DELL* logo, and *PowerVault* are trademarks of Dell Inc.; *Intel* and *Xeon* are registered trademarks of Intel Corporation in the U.S. and other countries; *Microsoft* and *Windows* are either trademarks or registered trademarks of Microsoft Corporation in the United States and/or other countries.

Other trademarks and trade names may be used in this document to refer to either the entities claiming the marks and names or their products. Dell Inc. disclaims any proprietary interest in trademarks and trade names other than its own.

Model E02S
Regulatory Type E02S001

April 2009 P/N K187N Rev. A00

Installation and Configuration

 **WARNING:** Before performing the following procedure, review the safety instructions that came with the system.

Unpacking the System

Unpack your system and identify each item.

Installing the Rails and System in a Rack

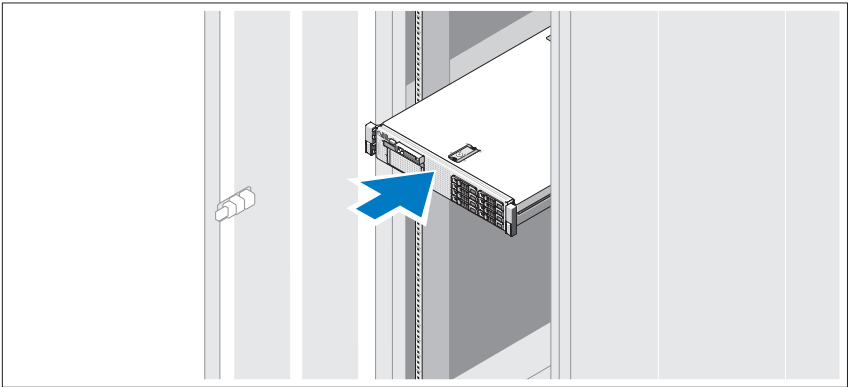

Assemble the rails and install the system in the rack following the safety instructions and the rack installation instructions provided with your system.

Optional – Connecting the Keyboard, Mouse, and Monitor

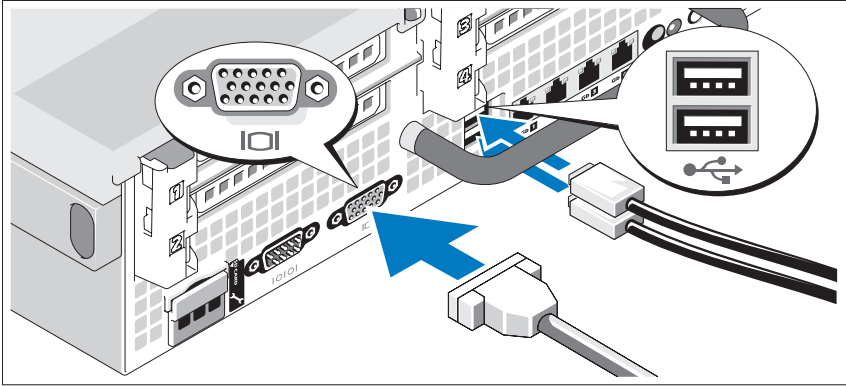

Connect the keyboard, mouse, and monitor (optional).

The connectors on the back of your system have icons indicating which cable to plug into each connector. Be sure to tighten the screws (if any) on the monitor's cable connector.

Connecting the Power Cable(s)

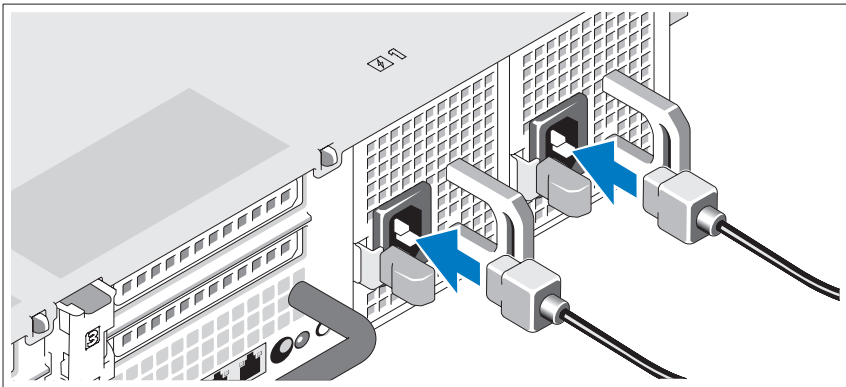

Connect the system's power cable(s) to the system and, if a monitor is used, connect the monitor's power cable to the monitor.

Securing the Power Cable(s)

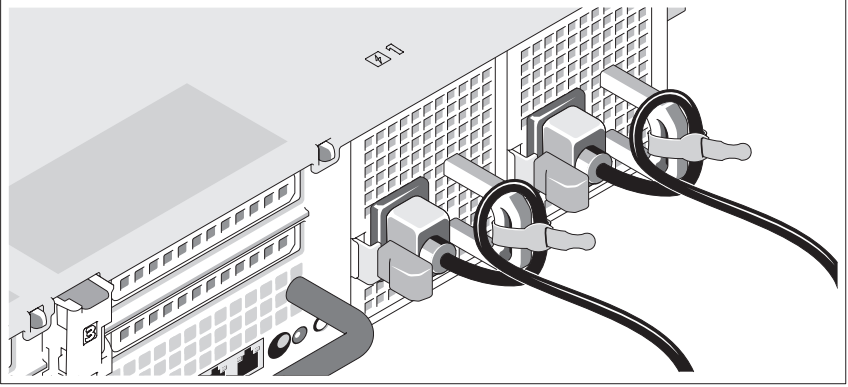

Bend the system power cable(s) into a loop as shown in the illustration and secure the cable(s) to the bracket using the provided strap.

Plug the other end of the power cable(s) into a grounded electrical outlet or a separate power source such as an uninterruptible power supply (UPS) or a power distribution unit (PDU).

Turning On the System

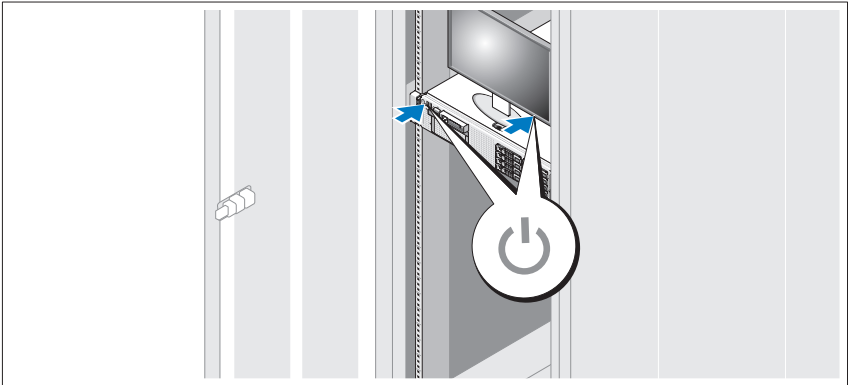

Press the power button on the system and on the optional monitor, if used. The power indicators should light.

Installing the Optional Bezel

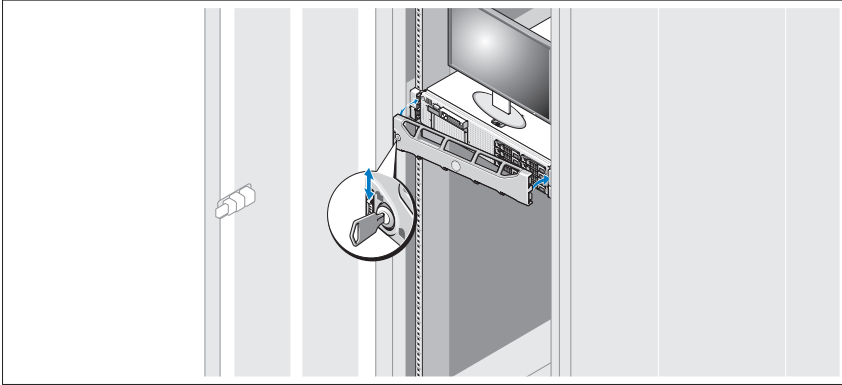

Install the bezel (optional).

Supported Operating System

Your system is preinstalled with Microsoft® Windows® Storage Server 2008 Standard x64 Edition.

 **NOTE:** For the latest information on supported operating systems, see www.dell.com

Other Information You May Need

 **WARNING:** See the safety and regulatory information that shipped with your system. Warranty information may be included within this document or as a separate document.

- The rack documentation included with your rack solution describes how to install your system into a rack.
- The *Hardware Owner's Manual* provides information about system features and describes how to troubleshoot the system and install or replace system components. This document is available online at support.dell.com.
- Any media that ships with your system that provides documentation and tools for configuring and managing your system, including those pertaining to the operating system, system management software, system updates, and system components that you purchased with your system.

 **NOTE:** Always check for updates on support.dell.com and read the updates first because they often supersede information in other documents.

Obtaining Technical Assistance

If you do not understand a procedure in this guide or if the system does not perform as expected, see your *Hardware Owner's Manual*. Dell™ offers comprehensive hardware training and certification. See www.dell.com/training for more information. This service may not be offered in all locations.

NOM Information (Mexico Only)

The following information is provided on the device described in this document in compliance with the requirements of the official Mexican standards (NOM):

Importer:	Dell Inc. de México, S.A. de C.V. Paseo de la Reforma 2620 -11º Piso Col. Lomas Altas 11950 México, D.F.
Model number:	E02S
Supply voltage:	100–240 VAC
Frequency:	50/60 Hz
Current consumption:	7.0–3.5A

Technical Specifications

Processor

Processor type	One or two quad-core Intel® Xeon® Processor 5500 series
----------------	---

Expansion Bus

Bus type	PCI Express Generation 2
----------	--------------------------

Expansion slots via riser card:

Riser 1 (Center Riser)	One full-height, 9.5-inch length, x4 link (slot 1) NOTE: This slot can be upgraded to 12.2 inches. One low-profile, 9.5-inch length, x4 link (slot 2)
------------------------	--

Riser 2 (Left Riser)	Two full-height, 9.5-inch length, x8 link (slot 3 and 4) or One full-height, 9.5-inch length, x16 link (slot 3)
----------------------	---

NOTE: Support for up to 25W is available only on the first two cards installed in the system; any additional cards installed in the system must be 15W or under.

Memory

Architecture	800, 1066, or 1333 MHz DDR3 registered or unbuffered Error Correcting Code (ECC) DIMMs. Support for Advanced ECC or Memory Optimized operation.
--------------	---

Memory module sockets	Eighteen 240-pin
-----------------------	------------------

Memory module capacities	1 GB or 2 GB UDIMMs and 2 GB, 4 GB, or 8 GB RDIMMs (single, dual, or quad-rank dependent on capacity)
--------------------------	---

Minimum RAM	1 GB with a single processor (1 DIMM per processor)
-------------	---

Maximum RAM	96 GB (with quad-rank 8 GB RDIMM), 144 GB (with dual-rank 8 GB RDIMM), or 24 GB (with 2 GB UDIMMs)
-------------	--

Drives	
Hard drives	Up to six 3.5-inch, internal, hot-swappable SAS or SATA hard drives without optional internal tape drive support
Diskette Drive	Optional external USB 1.44-MB drive
Optical drive	One optional internal slimline SATA DVD-ROM or DVD+RW drive Optional external USB DVD NOTE: DVD devices are data only
Flash Drive	Optional internal Secure Digital (SD) memory card Optional external SD memory card

Connectors

Back	
NIC	Four RJ-45 10/100/1000 Mbps Ethernet
Serial	9-pin, DTE, 16550-compatible
USB	Two 4-pin, USB 2.0-compliant
Video	15-pin VGA
Optional external VFlash card	One flash memory card slot on the back panel
Front	
Video	15-pin VGA
USB	Two 4-pin, USB 2.0-compliant
Internal	
USB	One 4-pin, USB 2.0-compliant
Optional internal SD module	One internal flash memory card slot

Video

Video type	Integrated Matrox G200
Video memory	8 MB shared

Power

AC Power Supply (per power supply)

Wattage	870 W (High Output) 570 W /200840 KB (Energy Smart)
Voltage	90–264 VAC, autoranging, 47-63 Hz
Heat dissipation	2968.6 BTU/hr maximum (High Output) 1944.9 BTU/hr maximum (Energy Smart)
Maximum inrush current	Under typical line conditions and over the entire system ambient operating range, the inrush current may reach 55 A per power supply for 10 ms or less.

Batteries

System battery	CR 2032 3.0-V lithium coin cell
RAID battery (optional)	3.7-V lithium ion battery pack

Physical

Height	8.64 cm (3.4 in)
Width	48.24 cm (18.99 in) with rack latches 44.31 cm (17.4 in) without rack latches
Depth	72.06 cm(28.4 in) with power supplies and bezel 68.07 cm(26.8) without power supplies and bezel
Weight (maximum configuration)	26.1 kg (57.54 lb)
Weight (empty)	17.7 kg (39 lb)

Environmental

NOTE: For additional information about environmental measurements for specific system configurations, see www.dell.com/environmental_datasheets

Temperature

Operating	10° to 35°C (50° to 95°F) with a maximum temperature gradation of 10°C per hour NOTE: For altitudes above 2950 feet, the maximum operating temperature is derated 1°F/550 ft.
Storage	–40° to 65°C (–40° to 149°F) with a maximum temperature gradation of 20°C per hour

Relative humidity

Operating	20% to 80% (non-condensing) with a maximum humidity gradation of 10% per hour
Storage	5% to 95% (non-condensing) with a maximum humidity gradation of 10% per hour

Maximum vibration

Operating	0.26 Gms from 5–350 Hz for 5 minutes in operational orientations
Storage	1.54 Gms from 10–250 Hz for 10 minutes in all orientations

Maximum shock

Operating	Half sine shock in all operational orientations of 31 G plus or minus 5% with a pulse duration of 2.6 ms plus or minus 10%
Storage	Half sine shock on all six sides of 71 G plus or minus 5% with a pulse duration of 2 ms plus or minus 10% Square wave shock on all six sides of 27 G with a velocity change at 235 in/sec or greater

Altitude

Operating	–16 to 3048 m (–50 to 10,000 ft) NOTE: For altitudes above 2950 feet, the maximum operating temperature is derated 1°F/550 ft.
Storage	–16 to 10,600 m (–50 to 35,000 ft)

Dell™ PowerVault™

NX3000 系统

系统使用入门

注、小心和警告



注：“注”表示可以帮助您更好地使用计算机的重要信息。



小心：“小心”表示如果不遵循说明，就有可能损坏硬件或导致数据丢失。



警告：“警告”表示可能会导致财产损失、人身伤害甚至死亡。

本说明文件中的信息如有更改，恕不另行通知。

© 2009 Dell Inc. 版权所有，翻印必究。

未经 Dell Inc. 书面许可，严禁以任何形式复制这些材料。

Dell、*DELL* 徽标、和 *PowerVault* 是 Dell Inc. 的商标；*Intel* 和 *Xeon* 是 Intel Corporation 在美国和其它国家和地区的注册商标；*Microsoft* 和 *Windows* 是 Microsoft Corporation 在美国和/或其它国家和地区的商标或注册商标。

本说明文件中提及的其它商标和产品名称是指拥有相应商标和产品名称的公司或其制造的产品。Dell Inc. 对本公司的商标和产品名称之外的其它商标和产品名称不拥有任何专有权。

型号 E02S

管制类型 E02S001

2009 年 4 月 P/N K187N 修订版。A00

安装和配置

 **警告：** 执行下列步骤之前，请阅读系统随附的安全说明。

打开系统包装

打开系统包装并识别每件物品。

在机架中安装滑轨和系统

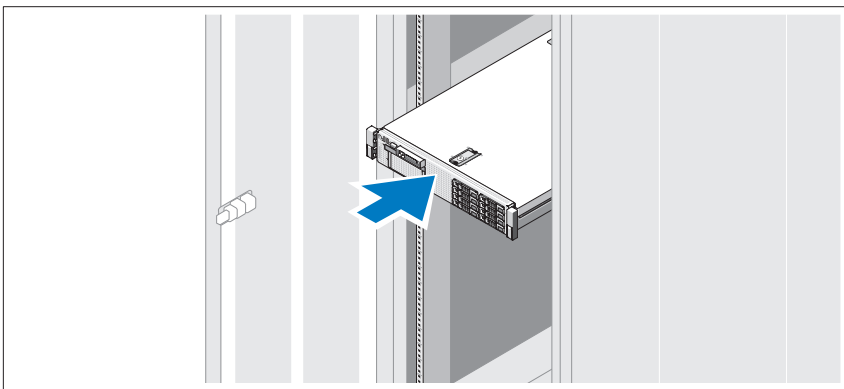

遵循系统随附的安全说明和机架安装说明组装滑轨并在机架中安装系统。

可选连接键盘、鼠标和显示器

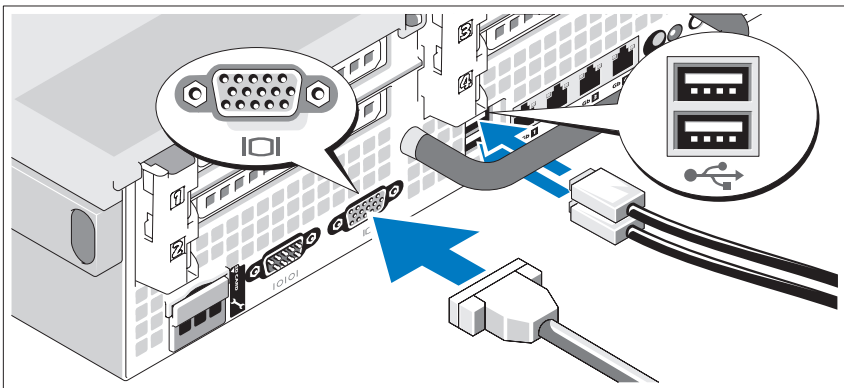

连接键盘、鼠标和显示器（可选）。

系统背面的连接器附有图标，这些图标指示了要插入每个连接器的电缆。确保拧紧显示器的电缆连接器上的螺钉（如果有）。

连接电源电缆

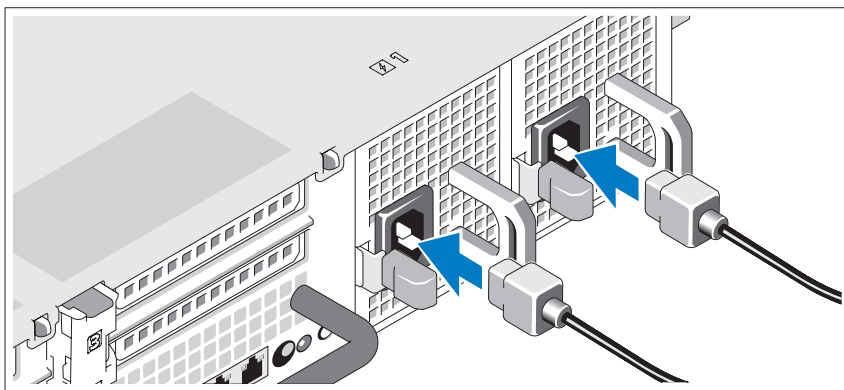

将系统电源电缆连接至系统，如果使用显示器，将显示器电源电缆连接至显示器。

固定电源电缆

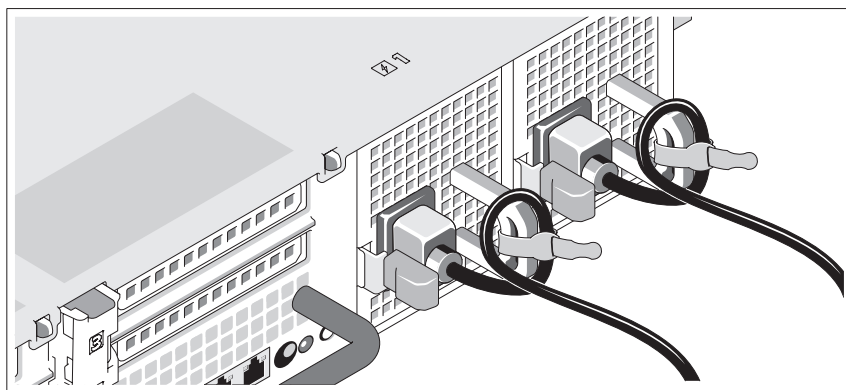

如图所示，将系统电源电缆弯曲成一个环路，并使用所提供的带子将其固定到支架。

将电源电缆的另一端插入接地的电源插座或单独的电源，如不间断电源设备 (UPS) 或配电装置 (PDU)。

开启系统

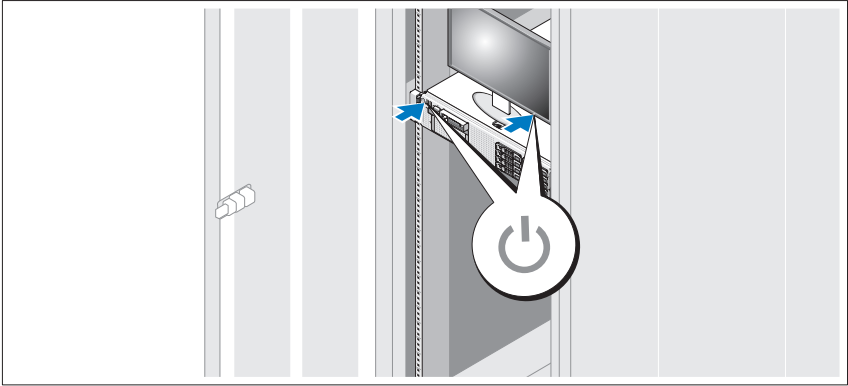

按下系统和显示器（如有使用）上的电源按钮。电源指示灯将会亮起。

安装可选挡板

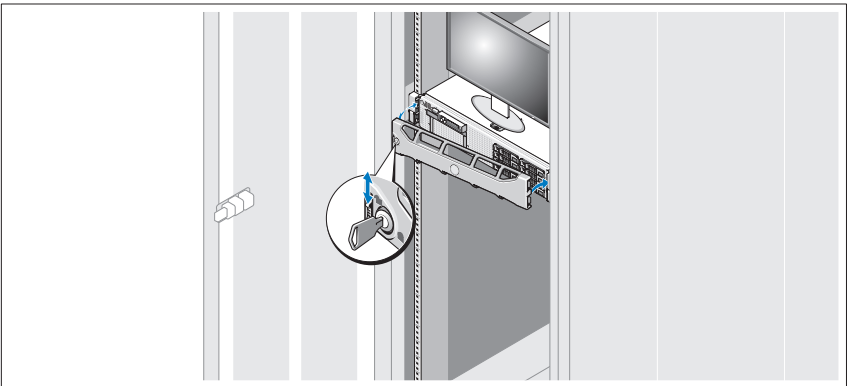

安装挡板（可选）。

支持的操作系统

系统预安装了 Microsoft® Windows® 2008 标准 x64 版存储服务器。



注：有关支持的操作系统的最新信息，请参阅 www.dell.com

可能需要的其它信息



警告：请参阅系统附带的安全与管制信息。保修信息可能包括在该说明文件中，也可能作为单独的说明文件提供。

- 机架解决方案附带机架说明文件，介绍了如何将系统安装到机架中。
- 《硬件用户手册》提供了有关系统功能的信息，并说明了如何排除系统故障以及安装或更换系统组件。可在 support.dell.com 在线获取该说明文件。
- 系统随附的任何介质提供了用于配置和管理系统的说明文件和工具，包括与随系统购买的操作系统、系统管理软件、系统更新软件以及系统组件相关的说明文件和工具。



注：请经常访问 support.dell.com 查看是否有更新，并先阅读更新信息，因为这些更新通常会取代其它说明文件中的信息。

获得技术帮助

如果您对本指南中的步骤有疑问，或系统运行无法达到预期效果，请参阅《硬件用户手册》。Dell® 提供全面的硬件培训和认证。有关详情，请参阅 www.dell.com/training。此服务可能并非在所有地区都提供。

NOM 信息（仅限于墨西哥）

本说明文件中提及的符合墨西哥官方标准 (NOM) 要求的设备上均具有以下信息：

进口商：	Dell Inc. de México, S.A. de C.V. Paseo de la Reforma 2620 -11º Piso Col. Lomas Altas 11950 México, D.F.
型号：	E02S
电源电压：	100 - 240 VAC
频率：	50/60 Hz
电流消耗：	7.0 - 3.5 A

技术规格

处理器

处理器类型	一个或两个四核 Intel® Xeon® 处理器 5500 系列
-------	----------------------------------

扩充总线

总线类型	PCI Express 第 2 代
------	-------------------

通过提升卡的扩充槽：

提升卡 1（中央提升卡）	一个全高、9.5 英寸长 x4 链路（插槽 1） 注： 此插槽可升级为 12.2 英寸。
--------------	--

	一个小型、9.5 英寸长 x4 链路（插槽 2）
--	--------------------------

提升卡 2（左提升卡）	两个全高、9.5 英寸长 x8 链路（插槽 3 和 4） 或 一个全高、9.5 英寸长 x16 链路（插槽 3）
-------------	--

注：仅前两个安装到系统的插卡最大可支持 25W，安装到系统的任何其它插卡必须为 15W 或以下。

内存

体系结构	800、1066 或 1333 MHz DDR3 已注册或非缓冲错误纠正代码 (ECC) DIMM。支持高级 ECC 或内存优化操作。
内存模块插槽	18 个 240 针
内存模块容量	1 GB 和 2 GB UDIMM, 和 2 GB、4 GB 或 8 GB RDIMM (根据容量, 为单列、双列或四列)
最小 RAM	1 GB, 含单一处理器 (每个处理器 1 DIMM)
最大 RAM	96 GB (含四列 8 GB RDIMM)、144 GB (含双列 8 GB RDIMM) 或 24 GB (含 2 GB UDIMM)

驱动器

硬盘驱动器	支持多达六个 3.5 英寸、内部, 热交换 SAS 或 SATA 硬盘驱动器 (无可选内部磁带驱动器支持)
软盘驱动器	可选的外部 USB 1.44-MB 驱动器
光盘驱动器	一个可选的内部细长型 SATA DVD-ROM 或 DVD+RW 驱动器 可选的外部 USB DVD 注: DVD 设备仅用于数据
闪存驱动器	可选的内部安全数字 (SD) 内存卡 可选的外部 SD 内存卡

连接器

背面

NIC	四个 RJ-45 10/100/1000 Mbps 以太网
串行	9 针、DTE、16550 兼容连接器
USB	两个 4 针、USB 2.0 兼容连接器
视频	15 针 VGA 连接器
可选的外部 VFlash 内存卡	背面板上有一个闪存卡插槽

连接器 (续)

正面

视频	15 针 VGA 连接器
USB	两个 4 针、USB 2.0 兼容连接器

内部

USB	一个 4 针、USB 2.0 兼容连接器
可选的内部 SD 模块	一个内部闪存卡插槽

视频

视频类型	集成 Matrox G200
------	----------------

视频内存	8 MB 共享
------	---------

Power (电源)

交流电源设备 (每个电源设备)

功率	870 W (高输出) 570 W /200840 KB (节能)
电压	90 - 264 VAC、自动调节、47-63 Hz
散热	最大 2968.6 BTU/小时 (高输出) 最大 1944.9 BTU/小时 (Energy Smart)
最大涌入 电流	在典型的线路条件下和整个系统环境操作范围内，每个电源设备在 10 毫秒或更短时间内的涌入电流可能达到 55 A

电池

系统电池	CR 2032 3.0V 锂离子电池
RAID 电池 (可选)	3.7V 锂离子电池组

内存

高度	8.64 厘米 (3.4 英寸)
宽度	48.24 厘米 (18.99 英寸), 带机架门锁 44.31 厘米 (17.4 英寸), 不带机架门锁
厚度	72.06 厘米 (28.4 英寸), 带电源设备和挡板 68.07 厘米 (26.8 英寸), 不带电源设备和挡板
重量 (最大配置)	26.1 千克 (57.54 磅)
重量 (空置)	17.7 千克 (39 磅)

环境参数

注: 有关特定系统配置的环境测量值的其它信息, 请参阅
www.dell.com/environmental_datasheets

温度

运行时 10° 到 35° C (50° 到 95° F), 最大温度变化梯度为每小时 10° C

注: 海拔高度在 2950 英尺以上时, 每升高 550 英尺, 最高操作温度降低 1 华氏度。

存储时 零下 40 到 零上 65 摄氏度 (零下 40 到零上 149 华氏度), 每小时最大温差不超过 20 摄氏度

相对湿度

运行时 20% 至 80% (非冷凝), 每小时最大湿度变化为 10%

存储时 5% 至 95% (非冷凝), 每小时最大湿度变化不超过 10%

最大振动

运行时 在操作方向, 0.26 Gms, 5 - 350 Hz, 历时 5 分钟

存储时 在所有方向, 1.54 Gms, 10 - 250 Hz, 历时 10 分钟

最大撞击

运行时 在所有操作方向上可以承受 31 G (+/-5%) 的半正弦波撞击, 脉冲持续时间为 2.6 毫秒 (+/-10%)

存储时 在所有操作方向上可以承受 71 G (+/-5%) 的半正弦波撞击, 脉冲持续时间为 2 毫秒 (+/-10%)

所有六面可以承受 27 G 的方波撞击, 速度变化为 235 英寸 / 秒 (或更大)

环境参数 (续)

海拔高度

运行时

-16 至 3048 米 (-50 至 10,000 英尺)

注：海拔高度在 2950 英尺以上时，每升高 550 英尺，最高操作温度降低 1 华氏度。

存储时

-16 至 10,600 米 (-50 至 35,000 英尺)

Sistem Dell™
PowerVault™ NX3000

Memulai Pengaktifan Sistem Anda

Catatan, Perhatian, dan Peringatan



CATATAN: CATATAN menunjukkan informasi penting yang membantu Anda mengoptimalkan penggunaan komputer Anda.



PERHATIAN: PERHATIAN menunjukkan kerusakan potensial pada perangkat keras atau kehilangan data jika Anda tidak mengikuti instruksi yang diberikan.



PERINGATAN: PERINGATAN menunjukkan potensi terjadinya kerusakan properti, cedera pada seseorang, atau kematian.

Informasi di dalam dokumen ini dapat diubah tanpa pemberitahuan sebelumnya.

© 2009 Dell Inc. Hak cipta dilindungi undang-undang.

Dilarang keras memperbanyak material ini dalam cara apa pun tanpa izin tertulis Dell Inc.

Dell, logo *DELL*, dan *PowerVault* merupakan merek dagang Dell Inc.; *Intel* dan *Xeon* merupakan merek dagang terdaftar Intel Corporation di AS. dan negara lain; *Microsoft* dan *Windows* merupakan merek dagang atau merek dagang terdaftar dari Microsoft Corporation di Amerika Serikat dan/atau negara lain.

Merek dagang lain dan nama dagang yang mungkin digunakan dalam dokumen ini mengacu ke entitas yang mengaku memiliki merek dan nama produk mereka. Dell Inc. tidak mengklaim kepemilikan dari merek dagang dan nama dagang selain miliknya sendiri.

Model E02S

Tipe Peraturan E02S001

April 2009 No. Komp. K187N Rev. A00

Pemasangan dan Konfigurasi

⚠ PERINGATAN: Sebelum menjalankan prosedur berikut, bacalah instruksi keselamatan yang dikirimkan bersama sistem.

Mengeluarkan Sistem

Keluarkan sistem Anda dan identifikasi setiap komponen.

Memasang Rel dan Sistem di Rak

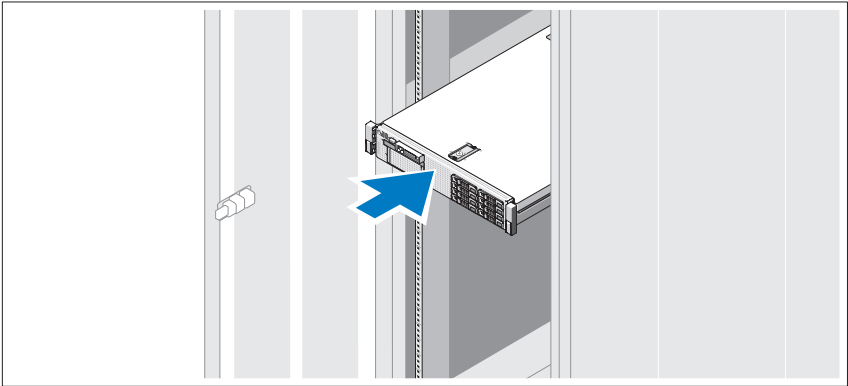

Susun rel dan pasang sistem di rak sesuai instruksi keselamatan dan instruksi pemasangan rak yang disediakan dengan sistem Anda.

Opsional – Menyambungkan Keyboard, Mouse, dan Monitor

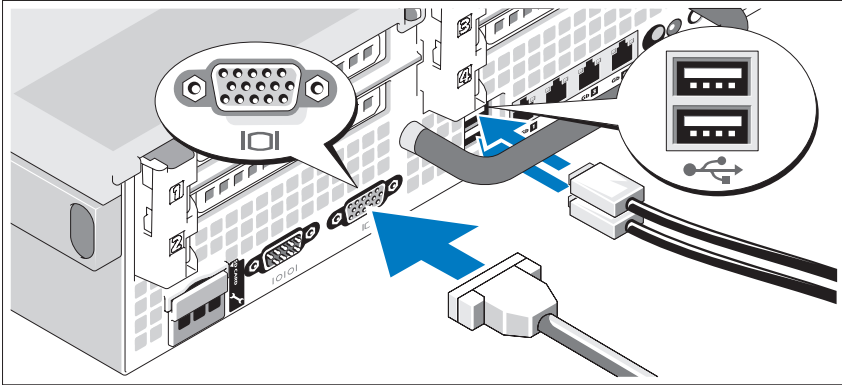

Sambungkan keyboard, mouse, dan monitor (opsional).

Konektor pada bagian belakang sistem memiliki ikon yang mengindikasikan kabel mana yang harus dipasang ke setiap konektor. Pastikan untuk mengencangkan baut (jika ada) pada konektor kabel monitor.

Menyambungkan Kabel Daya

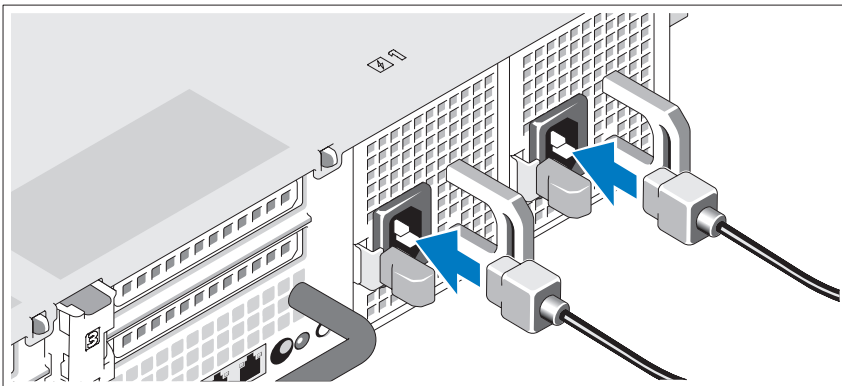

Sambungkan kabel daya sistem ke sistem dan jika monitor digunakan, sambungkan kabel daya monitor ke monitor.

Menyambungkan Kabel Daya

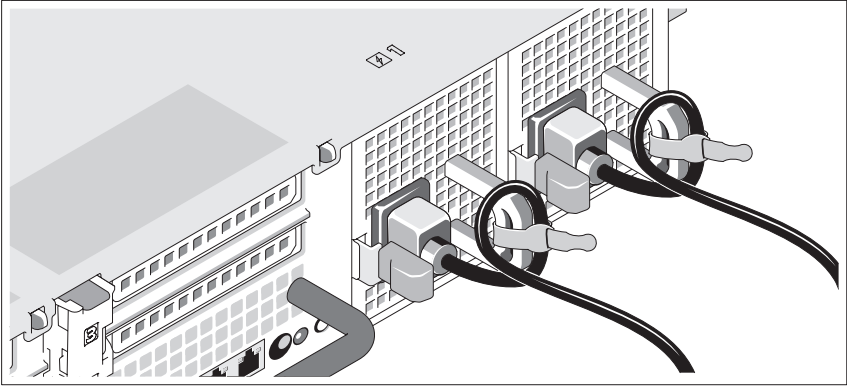

Tekuk kabel daya sistem dan masukkan ke dalam loop seperti yang ditunjukkan pada gambar dan kencangkan kabel ke braket menggunakan ikatan yang telah disediakan.

Masukkan ujung lainnya dari kabel daya ke outlet listrik yang memiliki koneksi ground atau sumber daya yang terpisah seperti Uninterruptible Power Supply (UPS) atau Power Distribution Unit (PDU).

Menyalakan Sistem

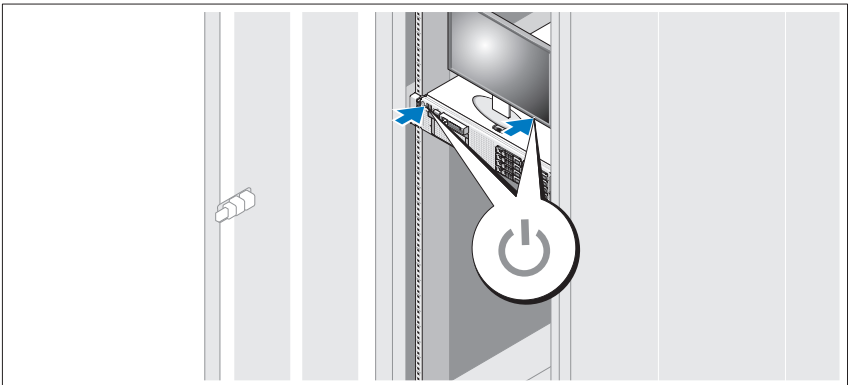

Tekan tombol daya pada sistem dan pada monitor opsional, jika digunakan. Indikator daya harus menyala.

Memasang Bezel Opsional

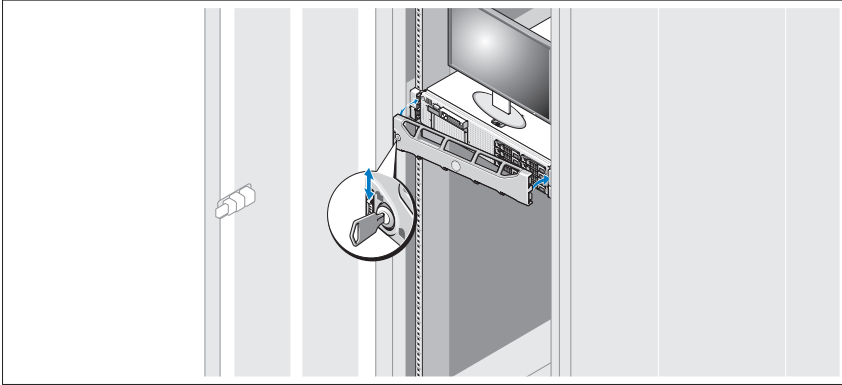

Pasang bezel (opsional).

Sistem Pengoperasian yang Didukung

Sistem Anda telah dilengkapi dengan Microsoft® Windows® Storage Server 2008 Standard x64 Edition.



CATATAN: Untuk informasi terkini tentang sistem pengoperasian yang didukung, lihat www.dell.com

Informasi Lain yang Mungkin Anda Butuhkan



PERINGATAN: Lihat informasi keselamatan dan peraturan yang dikirimkan bersama dengan sistem Anda. Informasi garansi mungkin disertakan dalam dokumen ini atau sebagai dokumen yang terpisah.

- Dokumentasi mengenai rak yang disertakan dengan solusi pemasangan rak menjelaskan bagaimana memasang sistem Anda ke dalam rak.
- *Manual Perangkat Keras untuk Pemilik* menyediakan informasi tentang fitur sistem dan menjelaskan bagaimana cara melakukan penelusuran kesalahan sistem dan memasang atau mengganti komponen sistem. Dokumen ini tersedia online di support.dell.com.

- Media apa pun yang dikirimkan bersama dengan sistem Anda yang disertai dengan dokumentasi dan peralatan untuk mengonfigurasi dan mengatur sistem Anda, termasuk dokumentasi dan peralatan yang terkait dengan sistem pengoperasian, perangkat lunak manajemen sistem, update sistem, dan komponen sistem yang Anda beli bersama dengan sistem Anda.



CATATAN: Periksa selalu update pada support.dell.com dan baca dahulu versi update karena versi update sering kali menggantikan informasi di dalam dokumen.

Memperoleh Bantuan Teknis

Jika Anda tidak memahami salah satu prosedur di dalam panduan ini atau jika sistem tidak beroperasi sebagaimana mestinya, lihat *Manual Perangkat Keras untuk Pemilik*. Dell™ memberikan pelatihan lengkap mengenai perangkat keras dan sertifikasi. Lihat www.dell.com/training untuk informasi tambahan. Servis ini mungkin tidak ditawarkan di semua lokasi.

Informasi NOM (Hanya untuk Meksiko)

Informasi berikut disediakan untuk perangkat yang dijelaskan dalam dokumen ini sesuai dengan persyaratan dari standar resmi Meksiko (NOM):

Importir:	Dell Inc. de México, S.A. de C.V. Paseo de la Reforma 2620 -11º Piso Col. Lomas Altas 11950 México, D.F.
Nomor model:	E02S
Tegangan suplai:	100–240 VAC
Frekuensi:	50/60 Hz
Konsumsi arus:	7,0–3,5A

Spesifikasi Teknis

Prosesor

Tipe Prosesor Satu atau dua quad-core Intel® Xeon® Processor 5500 series

Bus Ekspansi

Tipe bus PCI Express Generasi 2

Slot ekspansi via kartu riser:

Riser 1 (Riser Sentral) Satu dengan ketinggian penuh, panjang 9,5-inci, x4 link (slot 1)

CATATAN: Slot ini dapat diupgrade hingga 12,2 inci.

Satu versi low-profile, panjang 9,5-inci, x4 link (slot 2)

Riser 2 (Riser Kiri) Dua versi panjang penuh, panjang 9,5-inci, x8 link (slot 3 dan 4) atau

Satu dengan ketinggian penuh, panjang 9,5-inci, x4 link (slot 1)

CATATAN: Dukungan hingga 25W hanya tersedia pada dua kartu pertama yang dipasang di sistem; kartu tambahan lainnya yang dipasang pada sistem harus berada pada 15W atau di bawahnya.

Memori

Arsitektur DDR3 terdaftar atau tanpa buffer Error Correcting Code (ECC) DIMM 800, 1066, atau 1333 MHz. Mendukung pengoperasian ECC Lanjutan atau Pengoptimalan Memori.

Soket modul memori Delapan belas 240-pin

Kapasitas modul memori 1 GB atau 2 GB UDIMM dan 2 GB, 4 GB, atau 8 GB RDIMM (tunggal, ganda, atau quad-rank tergantung kapasitas)

RAM Minimal 1 GB dengan prosesor tunggal (1 DIMM per prosesor)

RAM Maksimal 96 GB (dengan quad-rank 8 GB RDIMM), 144 GB (dengan dual-rank 8 GB RDIMM), atau 24 GB (dengan 2 GB UDIMM)

Drive	
Hard drive	Hingga enam hard drive SAS atau SATA yang dapat saling dipertukarkan, bersifat internal dengan ukuran 3,5 inci, tanpa dukungan untuk tape drive internal opsional
Diskette Drive	Drive USB 1,44-MB eksternal opsional
Drive optis	Satu drive SATA DVD-ROM atau DVD+RW slimline internal, opsional DVD USB eksternal opsional CATATAN: Perangkat DVD hanya merupakan data
Flash Drive	Kartu memori Secure Digital (SD) internal opsional Kartu memori SD eksternal opsional

Konektor	
Belakang	
NIC	Empat Ethernet RJ-45 10/100/1.000 Mbps
Serial	9-pin, DTE, kompatibel untuk 16550
USB	Dua 4-pin, untuk USB 2.0
Video	15-pin VGA
Kartu memori VFlash eksternal opsional	Satu slot kartu flash di panel belakang
Depan	
Video	15-pin VGA
USB	Dua 4-pin, untuk USB 2.0
Internal	
USB	Satu 4-pin, kompatibel dengan USB 2.0
Modul SD internal opsional	Satu slot kartu memori flash internal

Video	
Tipe video	Matrox G200 Terintegrasi
Memori video	8 MB bersama

Daya

Catu Daya AC (per catu daya)

Watt	870 W (Output Tinggi) 570 W /200840 KB (Energy Smart)
Volt	90–264 VAC, penyetelan kisaran otomatis, 47-63 Hz
Penghilangan panas	2968,6 BTU/jam maksimum (Output Tinggi) 1944,9 BTU/jam maksimum (Energy Smart)
Arus inrush maksimum	Saat berada dalam kondisi jalur yang normal dan pada semua kisaran pengoperasian sekitar sistem, arus inrush dapat mencapai 55 A per catu daya selama 10 ms atau kurang.

Baterai

Baterai sistem	Sel lithium CR 2032 3.0-V berbentuk koin
Baterai RAID (opsional)	Unit baterai ion lithium 3,7-V

Fisik

Tinggi	8,64 cm (3,4 in)
Lebar	48,24 cm (18,99 in) dengan kait rak 44,31 cm (17,4 in) tanpa kait rak
Panjang	72,06 cm(28,4 in) dengan catu daya dan bezel 68,07 cm(26,8) tanpa catu daya dan bezel
Berat (konfigurasi maksimal)	26,1 kg (57,54 lb)
Berat (kosong)	17,7 kg (39 lb)

Lingkungan

CATATAN: Untuk informasi tambahan mengenai pengukuran sekitar untuk konfigurasi sistem yang spesifik, lihat www.dell.com/environmental_datasheets

Suhu

Pengoperasian	10° hingga 35°C (50° hingga 95°F) dengan peningkatan suhu maksimal 10°C per jam CATATAN: Untuk ketinggian di atas 2.950 kaki, suhu pengoperasian maksimum diturunkan menjadi 1°F/550 kaki.
Penyimpanan	-40° hingga 65°C (-40° to 149°F) dengan peningkatan temperatur maksimum adalah 20°C per jam

Kelembapan relatif

Pengoperasian	20% hingga 80% (tanpa kondensasi) dengan peningkatan kelembapan maksimum sebesar 10% per jam
Penyimpanan	5% hingga 95% (tanpa kondensasi) dengan peningkatan kelembapan maksimum sebesar 10% per jam

Getaran maksimal

Pengoperasian	0,26 Gms dari 5–350 Hz selama 5 menit pada status pengoperasian
Penyimpanan	1,54 Gms dari 10–250 Hz selama 10 menit pada semua status pengoperasian

Getaran maksimal

Pengoperasian	Setengah kejutan sinus di semua status pengoperasian 31 G plus atau minus 5% dengan durasi pulsa sebesar 2,6 ms plus atau minus 10%
Penyimpanan	Setengah kejutan sinus di semua status pengoperasian 31 G plus atau minus 5% dengan durasi pulsa sebesar 2,6 ms plus atau minus 10% Kejutan gelombang persegi di keenam sisi 27 G dengan perubahan velositas pada nilai 235 in/dtk atau lebih besar

Ketinggian

Pengoperasian	-16 hingga 3.048 m (-50 hingga 10.000 kaki) CATATAN: Untuk ketinggian di atas 2.950 kaki, suhu pengoperasian maksimum diturunkan menjadi 1°F/550 kaki.
Penyimpanan	-16 hingga 10.600 m (-50 hingga 35.000 kaki)

Dell™ PowerVault™

NX3000 システム

はじめに

メモ、注意、警告



メモ：コンピュータを使いやすくするための重要な情報を説明しています。



注意：手順に従わないと、ハードウェアの損傷やデータの損失につながる可能性があることを示しています。



警告：物的損害、けがまたは死亡の原因となる可能性があることを示しています。

本書の内容は予告なく変更されることがあります。

© 2009 すべての著作権は Dell Inc. にあります。

Dell Inc. の書面による許可のない複製は、いかなる形態においても厳重に禁じられています。

本書に使用されている商標：Dell、DELL ロゴ、および PowerVault は Dell Inc. の商標です。Intel および Xeon は米国およびその他の国における Intel Corporation の登録商標です。Microsoft および Windows は米国およびその他の国における Microsoft Corporation の商標または登録商標です。

商標または製品の権利を主張する事業体を表すために、その他の商標および社名が使用されていることがあります。Dell Inc. はデル以外の商標や社名に対する所有権を一切否認します。

モデル E02S
規制タイプ E02S001

2009 年 4 月 P/N K187N Rev. A00

取り付けと設定

⚠ 警告： 次の手順を実行する前に、システムに付属しているマニュアルの、安全にお使いいただくための注意事項をお読みください。

システムの開梱

システムを箱から取り出し、同梱品がすべて揃っていることを確認します。

ラックへのレールとシステムの取り付け

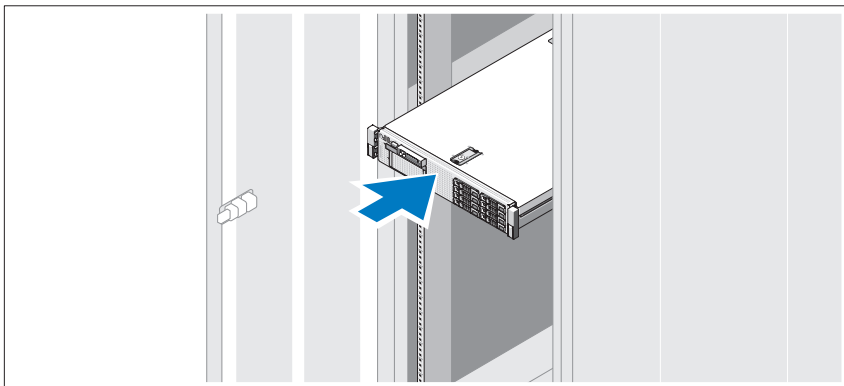

レールの組み立てとラックへのシステムの取り付けの際は、システムに付属しているマニュアルの、安全にお使いいただくための注意事項およびラックへの取り付け手順に従ってください。

オプション - キーボード、マウス、モニタの接続

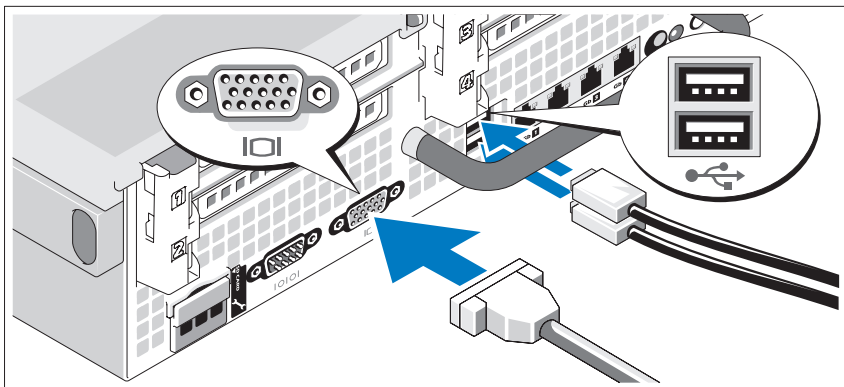

キーボード、マウス、モニタ（オプション）を接続します。

システム背面のコネクタには、どのケーブルをどのコネクタに接続するかを示すアイコンがあります。モニタのケーブルコネクタにネジがある場合は、必ず締めてください。

電源ケーブルの接続

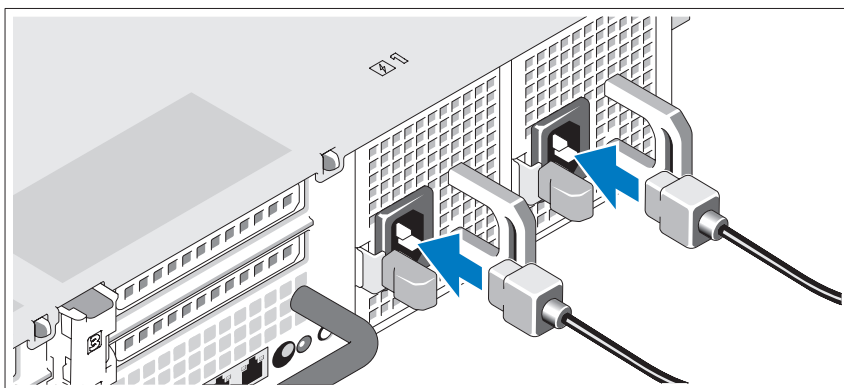

システムの電源ケーブルをシステムに接続し、モニタを使用する場合は、モニタの電源ケーブルをモニタに接続します。

電源ケーブルの固定

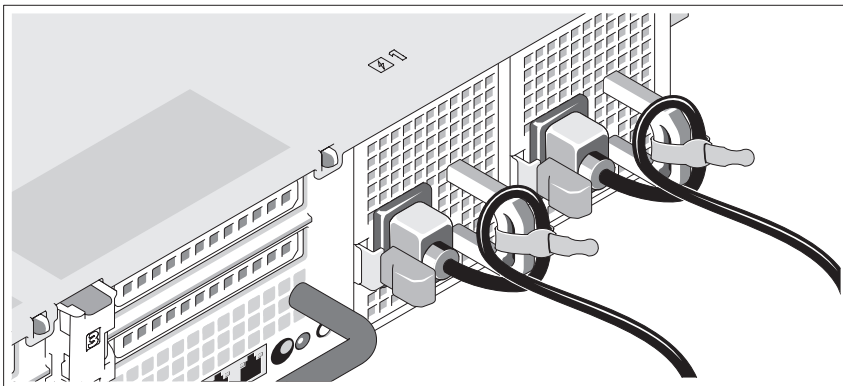

システムの電源ケーブルをループ状に曲げ（図を参照）、付属のストラップでブラケットに固定します。

電源ケーブルのもう一方の端を、アースされた電源コンセントまたは、UPS（無停電電源装置）や配電装置（PDU）などの別の電源に接続します。

システムの電源投入

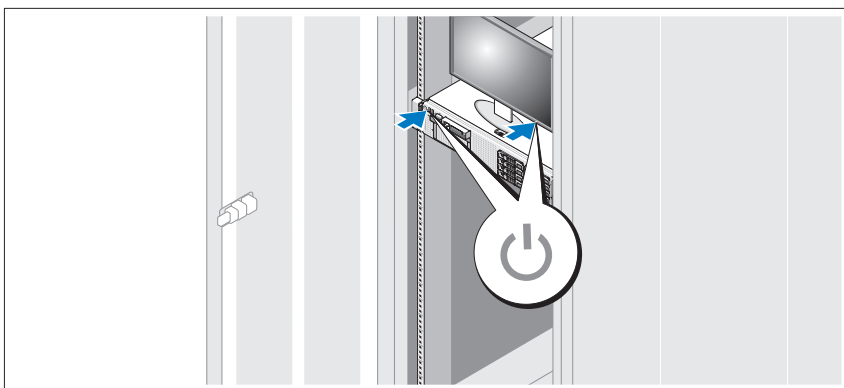

システムと、オプションのモニタ（使用している場合）の電源ボタンを押します。電源インジケータが点灯します。

ベゼル（オプション）の取り付け

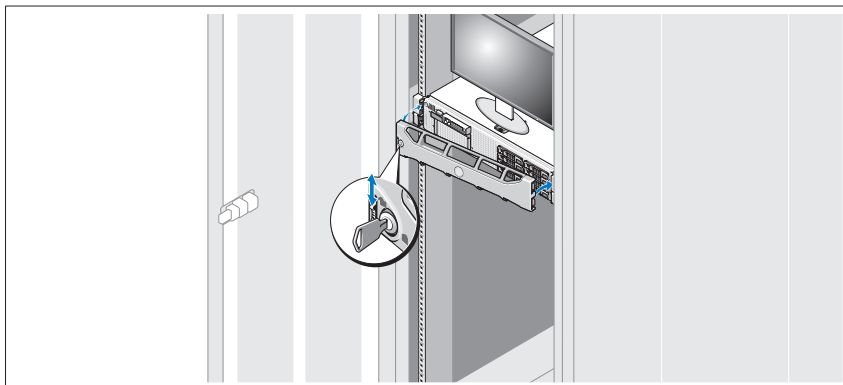

ベゼル（オプション）を取り付けます。

対応オペレーティングシステム

お使いのシステムには Microsoft® Windows® Storage Server 2008 Standard x64 Edition が事前にインストールされています。

 **メモ**：サポートされているオペレーティングシステムの最新情報については、www.dell.com/jp を参照してください。

その他の情報

 **警告**：システムに付属のマニュアルで、安全および認可機関に関する情報を参照してください。保証情報は、このマニュアルに含まれている場合と、別の文書として付属する場合があります。

- ラックソリューションに付属のマニュアルでは、システムをラックに取り付ける方法について説明しています。
- 『ハードウェアオーナーズマニュアル』では、システムの機能、トラブルシューティングの方法、およびコンポーネントの取り付け方や、交換方法について説明しています。このマニュアルは support.jp.dell.com からオンラインで入手できます。
- システムに付属のメディアには、オペレーティングシステム、システム管理ソフトウェア、システムアップデート、およびシステムと同時に購入したシステムコンポーネントに関するものを含め、システムの設定と管理用のマニュアルとツールが収録されています。

 **メモ**：アップデートには、他の文書の内容を差し替える情報が含まれている場合がよくありますので、support.jp.dell.com でアップデートがないかを常に確認し、初めにお読みください。

テクニカルサポートの利用法

本書の手順が理解できない場合や、システムが思ったとおりに動作しない場合は、『ハードウェアオーナーズマニュアル』を参照してください。デルでは広範囲にわたるハードウェアのトレーニングと資格認証を実施しています。詳細については、www.dell.com/training を参照してください。このサービスが提供されていない地域もあります。

NOM 情報（メキシコのみ）

以下は、メキシコの公式規格（NOM）の仕様に準拠する、本書で取り上げている装置に関する情報です。

輸入者：	Dell Inc. de México, S.A. de C.V. Paseo de la Reforma 2620 -11º Piso Col. Lomas Altas 11950 México, D.F.
モデル番号：	E02S
供給電圧：	100 ~ 240 VAC
周波数：	50/60 Hz
消費電流：	7.0 ~ 3.5 A

技術仕様

プロセッサ

プロセッサの種類	Quad-Core Intel® Xeon® プロセッサ 5500 シリーズ 1 つまたは 2 つ
----------	--

拡張バス

バスの種類	PCI Express Gen 2
-------	-------------------

ライザーカードを介する拡張スロット

ライザー 1 (センターライザー)	フルハイト、9.5 インチ長、x4 リンク 1 つ (スロット 1) メモ: このスロットは 12.2 インチにアップグレードできます。
----------------------	--

ロープロファイル、9.5 インチ長、x4 リンク 1 つ
(スロット 2)

ライザー 2 (左ライザー)	フルハイト、9.5 インチ長、x8 リンク 2 つ (スロット 3 および 4)
----------------	---

または
フルハイト、9.5 インチ長、x16 リンク 1 つ
(スロット 3)

メモ: 25W までのサポートは、システムにインストールされた、最初の 2 枚のカードに限られます。それ以上のカードはすべて 15W 以下にする必要があります。

メモリ

アーキテクチャ	800、1066、または 1333 MHz DDR3 レジスタまたはバッファなし ECC DIMM。アドバンスド ECC またはメモリ最適化操作のサポート。
---------	--

メモリモジュールソケット	240 ピンソケット 18 個
--------------	-----------------

メモリモジュール容量	1 GB または 2 GB の UDIMM、および 2 GB、4 GB、または 8 GB の RDIMM (容量に応じて、シングル、デュアル、またはクアドランク)
------------	--

最小 RAM	シングルプロセッサに 1 GB (各プロセッサに DIMM 1 つ)
--------	---------------------------------------

最大 RAM	96 GB (クアドランクの 8 GB RDIMM を使用)、 144 GB (デュアルランクの 8 GB RDIMM を使用)、 または 24 GB (2 GB の UDIMM を使用)
--------	--

ドライブ

ハードディスクドライブ	最高 6 つの 3.5 インチ、内蔵ホットスワップ対応 SAS または SATA ハードディスクドライブ（内蔵テープドライブサポートオプションなし）
ディスクドライブ	オプションの外付け USB 1.44 MB ドライブ
光学ドライブ	オプションの内蔵スリムライン SATA DVD-ROM または DVD+RW ドライブ 1 つ オプションの外付け USB DVD メモ: DVD デバイスはデータ専用
フラッシュドライブ	オプションの内蔵 SD メモリカード オプションの外付け SD メモリカード

コネクタ

背面

NIC	RJ-45 10/100/1000 Mbps イーサネット 4 つ
シリアル	16550 互換 9 ピン DTE
USB	4 ピン USB 2.0 対応 2 つ
ビデオ	15 ピン VGA
オプションの外付け VFlash カード	背面パネルにフラッシュメモリカードスロット 1 つ

前面

ビデオ	15 ピン VGA
USB	4 ピン USB 2.0 対応 2 つ

内蔵

USB	4 ピン USB 2.0 対応 1 つ
オプションの内蔵 SD モジュール	内蔵フラッシュメモリカードスロット 1 つ

ビデオ

ビデオの種類	内蔵 Matrox G200
ビデオメモリ	8 MB 共有

電源

AC 電源装置（各電源装置につき）

ワット数	870 W（高出力） 570 W /200840 KB（Energy Smart（省電力構成））
電圧	90 ～ 264 VAC、自動選択、47 ～ 63 Hz
熱消費	最大 2968.6 BTU/時（高出力） 最大 1944.9 BTU/時（Energy Smart（省電力構成））
最大流入 電流	通常のラインコンディションのもと、システムの動作環境 全範囲で、10 ミリ秒以下で電源装置 1 台につき 55 A の 突入電量を許容できます。

バッテリー

システムバッテリー	3.0 V コイン型リチウムバッテリー CR 2032
RAID バッテリー （オプション）	3.7 V リチウムイオンバッテリーパック

サイズと重量

縦幅	8.64 cm
横幅	48.24 cm（ラックのラッチを含む） 44.31 cm（ラックのラッチを含まない）
奥行き	72.06 cm（電源ユニットおよびベゼルを含む） 68.07 cm（電源ユニットおよびベゼルを含まない）
重量（最大構成）	26.1 kg
重量（空の状態）	17.7 kg

環境

メモ：特定のシステム構成でのその他の環境条件の詳細については、www.dell.com/environmental_datasheets を参照してください。

温度

動作時 1 時間当たり最大 10° C の温度変化で 10 ~ 35° C
メモ：高度が 2950 フィートを超えると、動作時の許容最大温度は、550 フィートごとに 1° F ずつ低下します。

保管時 1 時間当たり最大 20° C の温度変化で -40 ~ 65° C

相対湿度

動作時 1 時間当たり最大 10 パーセントの湿度変化で 20 ~ 80 パーセント（結露しないこと）

保管時 1 時間当たり最大 10 パーセントの湿度変化で 5 ~ 95 パーセント（結露しないこと）

最大耐久震度

動作時 動作方向に 5 分間 5 ~ 350 Hz で 0.26 Gms

保管時 すべての方向に 10 分間 10 ~ 250 Hz で 1.54 Gms

最大耐久衝撃

動作時 パルス持続時間 2.6 ミリ秒 +/- 10 パーセントで、すべての動作方向に 31 G +/- 5 パーセントのハーフサイン衝撃

保管時 パルス持続時間 2 ミリ秒 +/- 10 パーセントで、6 つのすべての面において 71 G +/- 5 パーセントのハーフサイン衝撃
597 cm/ 秒以上の速度変化で、6 つのすべての面において 27 G のスクエアウェーブ衝撃

高度

動作時 -16 ~ 3,048 m

メモ：高度が 2950 フィートを超えると、動作時の許容最大温度は、550 フィートごとに 1° F ずつ低下します。

保管時 -16 ~ 10,600 m

Dell™ PowerVault™

NX3000 시스템

시스템 시작 안내서

주, 주의 및 경고



주: "주"는 컴퓨터를 보다 효율적으로 사용하는 데 도움을 주는 중요 정보를 나타냅니다.



주의: "주의"는 지침을 준수하지 않을 경우의 하드웨어 손상이나 데이터 손실 위험을 설명합니다.



경고: "경고"는 재산상의 피해나 심각한 부상 또는 사망을 유발할 수 있는 위험이 있음을 알려 줍니다.

이 문서의 정보는 사전 통보 없이 변경될 수 있습니다.

© 2009 Dell Inc. 저작권 본사 소유.

Dell Inc. 의 서면 승인 없이 어떠한 경우에도 무단 복제하는 것을 엄격히 금합니다.

본 설명서에 사용된 상표인 *Dell*, *DELL* 로고 및 *PowerVault* 는 Dell Inc. 의 상표이며, *Intel* 및 *Xeon* 은 미국 및 기타 국가에서 Intel Corporation 의 등록 상표입니다. *Microsoft* 및 *Windows* 는 미국 및 / 또는 기타 국가에서 Microsoft Corporation 의 상표 또는 등록 상표입니다.

본 문서에서 특정 회사의 표시나 제품 이름을 지칭하기 위해 기타 상표나 상호를 사용할 수도 있습니다. Dell Inc. 는 자사가 소유하고 있는 것 이외에 기타 모든 상표 및 상호에 대한 어떠한 소유권도 없습니다.

모델 E02S
규정 유형 E02S001

2009 년 4 월 P/N K187N Rev. A00

설치 및 구성

⚠ 경고 : 다음 절차를 수행하기 전에 시스템과 함께 제공되는 안전 지침을 검토하십시오.

시스템 포장 풀기

시스템 포장을 풀고 각 항목을 확인합니다.

레일 및 시스템을 랙에 설치

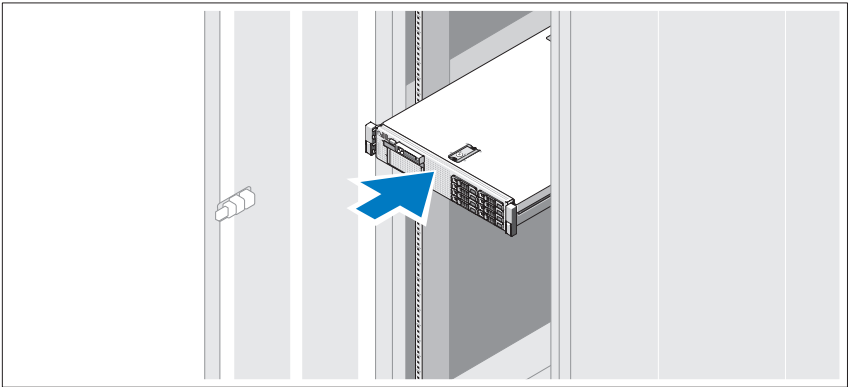

안전 지침 및 시스템과 함께 제공되는 랙 설치 지침에 따라 레일을 조립하고 시스템을 랙에 설치합니다.

선택 사양 - 키보드, 마우스 및 모니터 연결

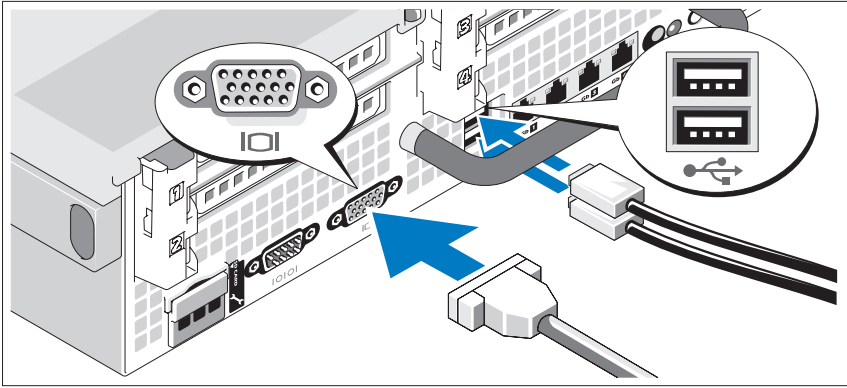

키보드, 마우스 및 모니터 (선택 사양) 를 연결합니다.

시스템 후면에 있는 커넥터에는 각 커넥터에 연결된 케이블이 표시된 아이콘이 있습니다. 모니터의 케이블 커넥터에 있는 나사 (해당하는 경우) 를 단단히 고정하십시오.

전원 케이블 연결

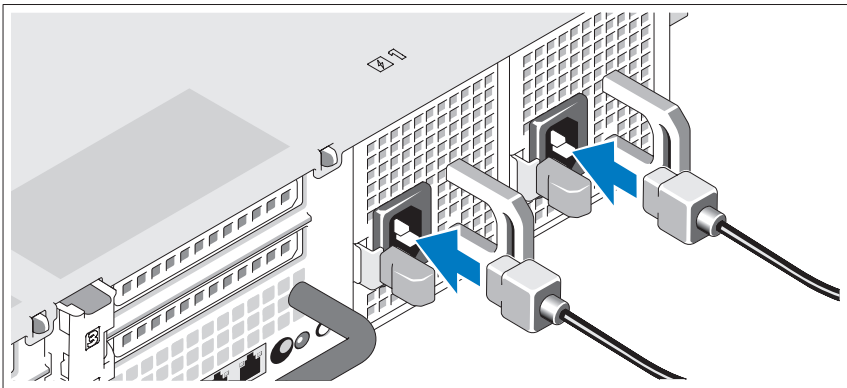

시스템의 전원 케이블을 시스템에 연결하고, 모니터를 사용하는 경우 모니터의 전원 케이블을 모니터에 연결합니다.

전원 케이블 고정

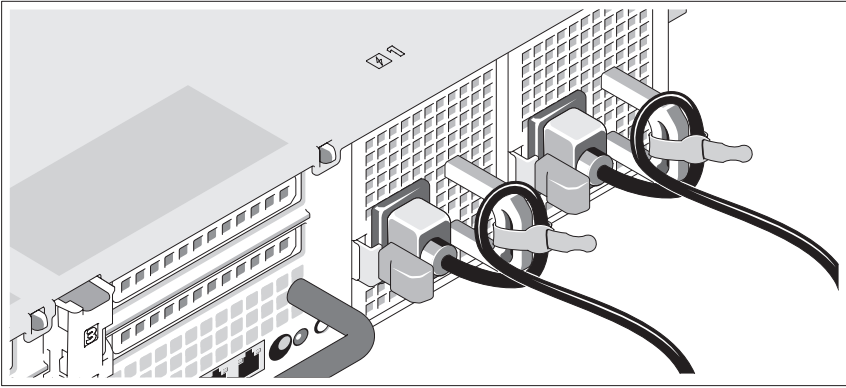

시스템 전원 케이블을 그림에 표시된 대로 루프 모양으로 구부리고 제공된 스트랩을 사용하여 브래킷에 케이블을 고정시킵니다.

전원 케이블의 반대쪽 끝을 접지된 전원이나 UPS(Uninterruptible Power Supply) 또는 PDU(Power Distribution Unit) 와 같은 별도의 전원에 연결합니다.

시스템 켜기

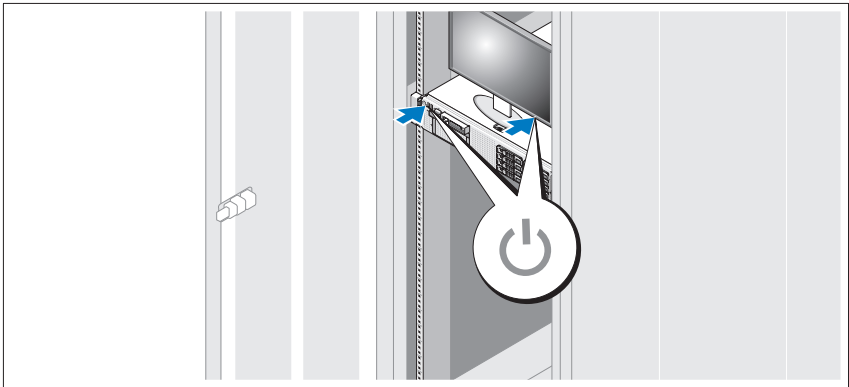

시스템과 선택 사양인 모니터 (사용되는 경우) 의 전원 단추를 누릅니다. 그러면 전원 표시등이 켜집니다.

베젤 (선택 사양) 설치

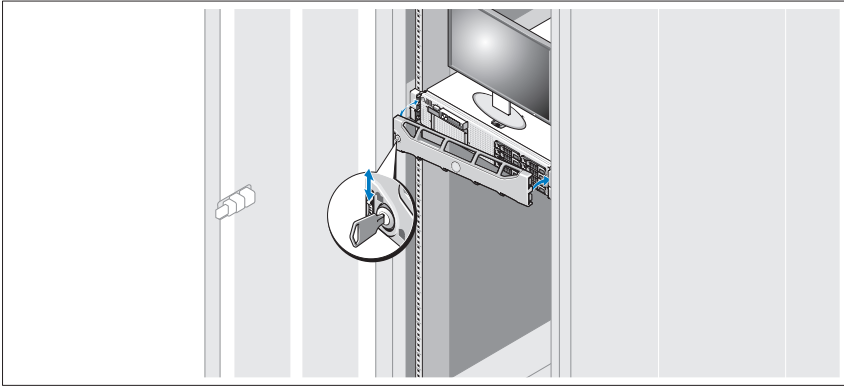

베젤 (선택 사양) 을 설치합니다 .

지원되는 운영 체제

시스템에는 Microsoft® Windows® Storage Server 2008 Standard x64 Edition 이 이미 설치되어 있습니다 .

 **주 :** 지원되는 운영 체제에 대한 최신 정보는 www.dell.com 을 참조하십시오 .

기타 필요한 정보

 **경고 :** 시스템과 함께 제공되는 안전 및 규제 정보를 참조하십시오 . 보증 정보는 본 설명서에 포함되어 있거나 별도의 문서로 제공됩니다 .

- 랙 솔루션과 함께 제공되는 랙 설명서에는 시스템을 랙에 설치하는 방법이 기술되어 있습니다 .
- *하드웨어 소유자 설명서*에서는 시스템 기능에 대한 정보를 제공하고 시스템 문제 해결 방법 및 시스템 구성요소 설치 또는 교체 방법을 설명합니다 . 이 문서는 support.dell.com 에서 온라인으로 볼 수 있습니다 .
- 운영 체제 , 시스템 관리 소프트웨어 , 시스템 업데이트 및 시스템과 함께 구입한 시스템 구성요소와 관련된 설명서 및 도구를 비롯하여 시스템을 구성 및 관리하는 데 필요한 설명서 및 도구를 제공하는 모든 매체가 시스템과 함께 제공됩니다 .

 **주 :** support.dell.com 에서 업데이트를 항상 확인하십시오 . 업데이트에는 최신 정보가 수록되어 있으므로 다른 문서를 읽기 전에 반드시 먼저 읽어보시기 바랍니다 .

기술 지원 얻기

본 안내서의 절차가 이해되지 않거나 시스템이 제대로 작동하지 않을 경우에는 *하드웨어 소유자 설명서*를 참조하십시오. Dell™ 은 포괄적인 하드웨어 교육 및 인증 과정을 제공합니다. 자세한 내용은 www.dell.com/training 을 참조하십시오. 지역에 따라 이 서비스가 제공되지 않을 수도 있습니다.

NOM 정보 (멕시코에만 해당)

다음 정보는 공식 멕시코 표준 (NOM: Official Mexican Standards) 의 요구 사항을 준수하는 본 문서에 기술된 장치에 대한 내용입니다.

수입업체 :	Dell Inc. de México, S.A. de C.V. Paseo de la Reforma 2620 -11º Piso Col. Lomas Altas 11950 México, D.F.
모델 번호 :	E02S
공급 전압 :	100~240VAC
주파수 :	50/60Hz
전류 소비량 :	7.0~3.5A

기술 사양

프로세서

프로세서 유형	한 개 또는 두개의 4 중 코어 Intel® Xeon® 프로세서 5500 시리즈
---------	--

확장 버스

버스 유형	PCI Express Generation 2
-------	--------------------------

라이저 카드를 통해 연결된 확장 슬롯 :

- 라이저 1(중앙 라이저) 전체 높이 , 9.5 인치 길이 , x4 링크 1 개 (슬롯 1)
주 : 이 슬롯은 12.2 인치로 업그레이드할 수 있습니다 .
 로우 프로파일 , 9.5 인치 길이 , x4 링크 1 개 (슬롯 2)
- 라이저 2(왼쪽 라이저) 전체 높이 , 9.5 인치 길이 , x8 링크 2 개 (슬롯 3, 4)
 또는
 전체 높이 , 9.5 인치 길이 , x16 링크 1 개 (슬롯 3)
주 : 시스템에 설치된 두 개의 카드 중 첫 번째로 설치된 카드에만 최대 25W 가 지원되며 이후 시스템에 추가로 설치되는 카드는 15W 이하여야 합니다 .

메모리

아키텍처	800, 1066 또는 1333MHz DDR3 등록된 또는 버퍼되지 않는 ECC(Error Correcting Code) DIMM. 고급 ECC 또는 메모리 최적화 작업을 지원합니다 .
메모리 모듈 소켓	240 핀 18 개
메모리 모듈 용량	1GB 또는 2GB UDIMM 및 2GB, 4GB, 또는 8GB RDIMM (용량에 따라 단일 , 2 중 , 4 중 등급 결정)
최소 RAM	단일 프로세서가 제공되는 1GB(프로세서 당 1DIMM)
최대 RAM	96GB(4 중 등급의 8GB RDIMM), 144GB(2 중 등급의 8GB RDIMM) 또는 24GB(2GB 의 UDIMM)

드라이브

하드 드라이브	최대 6 개의 3.5 인치 내장 핫 스왑 가능한 SAS 또는 SATA 하드 드라이브 (선택 사양인 내장형 테이프 드라이브가 지원되지 않음)
디스켓 드라이브	외장형 USB 1.44MB 드라이브 (선택 사양)
광학 드라이브	내장형 슬림라인 SATA DVD-ROM 또는 DVD+RW 드라이브 1 개 (선택 사양) 외장형 USB DVD(선택 사양) 주 : DVD 장치는 데이터 전용입니다 .
플래시 드라이브	내장 SD(Secure Digital) 메모리 카드 (선택 사양) 외장형 SD 메모리 카드 (선택 사양)

커넥터

후면

NIC	RJ-45 10/100/1000Mbps 이더넷 4 개
직렬	9 핀 , DTE, 16550 호환
USB	4 핀 2 개 , USB 2.0 호환
비디오	15 핀 VGA
외장형 VFlash 카드 (선택 사양)	후면 패널에 플래시 메모리 카드 슬롯 1 개

전면

비디오	15 핀 VGA
USB	4 핀 2 개 , USB 2.0 호환

내부

USB	4 핀 1 개 , USB 2.0 호환
내장형 SD 모듈 (선택 사양)	내장형 플래시 메모리 카드 슬롯 1 개

비디오

비디오 유형	통합 Matrox G200
비디오 메모리	8MB 공유

전원

AC 전원 공급 장치 (전원 공급 장치당)

와트	870W(고용량) 570W/200840KB(저용량)
전압	90-264VAC, 자동 범위 조정, 47-63Hz
열 손실	2968.6BTU/hr 최대 (고용량) 1944.9BTU/hr 최대 (저용량)
최대 유입 전류	일반적인 라인 상태 및 전체 시스템의 주변 작동 범위에서는 유입 전류가 10ms 이하인 동안 전원 공급 장치 마다 55A 에 달할 수 있습니다.

전지

시스템 전지	CR 2032 3.0V 리튬 코인 셀
RAID 전지 (선택 사양)	3.7V 리튬 이온 전지 팩

규격

높이	8.64cm(3.4 인치)
너비	랙 래치가 있는 경우 48.24cm(18.99 인치) 랙 래치가 없는 경우 44.31cm(17.4 인치)
깊이	전원 공급 장치 및 베젤이 있는 경우 72.06cm (28.4 인치) 전원 공급 장치 및 베젤이 없는 경우 68.07cm (26.8 인치)
무게 (최대 구성 시)	26.1kg(57.54lb)
무게 (비어 있을 경우)	17.7kg(39lb)

환경

주 : 특정 시스템 구성을 위한 환경 측정에 대한 자세한 내용은 www.dell.com/environmental_datasheets 를 참조하십시오 .

온도

작동	10°~35°C(50°~95°F), 시간당 최고 10°C 의 온도 변화 기준 주 : 2,950 피트 이상의 고도에서는 최대 작동 온도가 550 피트당 1°F 씩 감소됩니다 .
보관	-40°~65°C(-40°~149°F), 시간당 최고 20°C 의 온도 변화 기준

상대 습도

작동	20%~80%(비응축), 시간당 최고 10% 의 습도 변화 기준
보관	5%~95%(비응축), 시간당 최고 10% 의 습도 변화 기준

최대 진동

작동	작동 방향에서 5 분 동안 5~350Hz 에서 0.26Gms
보관	모든 방향에서 10 분 동안 10~250Hz 에서 1.54Gms

최대 충격

작동	2.6ms +/- 10% 펄스 기간에 모든 작동 방향에서 31G +/- 5% 의 반사인 충격
보관	2ms +/- 10% 펄스 기간에 6 면 모두에서 71G +/- 5% 의 반사인 충격 6 개의 모든 면에서 235in/sec 이상의 속도 변화를 가진 27G 사각파 충격

고도

작동	-16~3,048m(-50~10,000ft) 주 : 2,950 피트 이상의 고도에서는 최대 작동 온도가 550 피트당 1°F 씩 감소됩니다 .
보관	-16~10,600m(-50~35,000ft)

Printed in China
中国印制
Dicetak di China
중국에서 인쇄
Printed on Recycled Paper

www.dell.com | support.dell.com



OK187NA00